

Montážne pokyny - ploty

NEXTWOOD[®]

Potrebné náradie

Na prácu s drevenými prvkami NEXTWOOD môžeme použiť bežné nástroje na opracovanie dreva.

Plotové prvky NEXTWOOD nie sú vhodné na vodorovnú montáž - odporúčame konzultovať možnosti ich montáže s našim zástupcom.



Zoznam prvkov

- WP21** Plot 139 mm
- WP22** Doska 72 mm
- WP250* Horný kryt stĺpika
- WP24** Plotový stĺpik
- WP260* Spodný kryt stĺpika
- WP94 Päťka na upevnenie stĺpika do betónu
- WP90 Päťka na upevnenie stĺpika do betónu
- WP233* Plotový nosník
- WP9* Výstuž oceľového nosníka WP233*
- WP95 Spona pre ploty a zábradlia
- WP93 Samorezná skrutka 4x40 mm
- WP84 Samovrtná kovová skrutka TEX 3,9x32
- WP10* Plastový kryt skrutky

Príprava

Plotové profily NEXTWOOD možno inštalovať ako kompletný systém s použitím originálnych stĺpikov WPC alebo je možné inštalovať len plotové profily, napríklad medzi murované alebo iné stĺpiky (na klasickú pozinkovanú alebo lakovanú oceľ). Najskôr pripravíme betónové základy na inštaláciu pätičiek a následne plotových stĺpikov - rozstupy betónových základov sú nasledovné, maximálna vzdialenosť medzi stĺpikmi je 300 cm, čo je dĺžka plotového nosníka. Montáž sa odporúča pri teplotách 15 °C - 25 °C.



Plot je možné realizovať aj v murovaných stĺpikoch

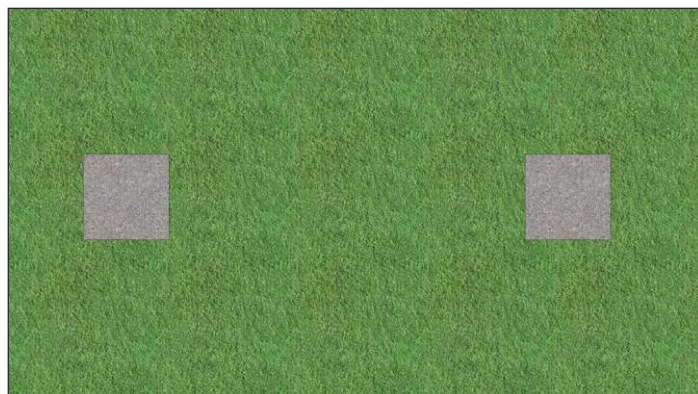

Montáž kompletného plotového systému Nextwood

Najprv sa päťky WP94 pripevnia k betónovému základu pomocou štyroch skrutiek s priemerom 12 mm a hmoždiniek. V prípade, že chcete päťky priamo do základov, použite päťky WP90 vybavené v spodnej časti hrotmi. Na päťku umiestnite zvislý stĺpik plotu. Stĺpik a doplňte ho spodným a horným uzáverom. Vrchný uzáver odporúčame upevniť lepidlom. Vzdialenosť medzi stĺpikmi musí byť maximálne 300 cm, čo je dĺžka vodorovného plotového stĺpika.

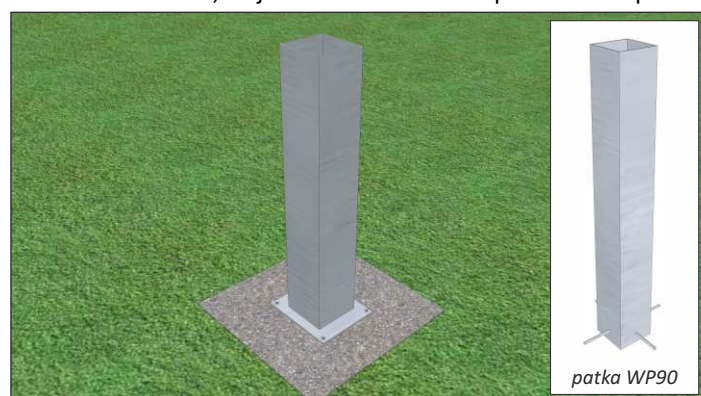

Montáž päťky na betónový základ

Je možné použiť aj päťku WP90, ktorá je určená na zapustenie do betónu

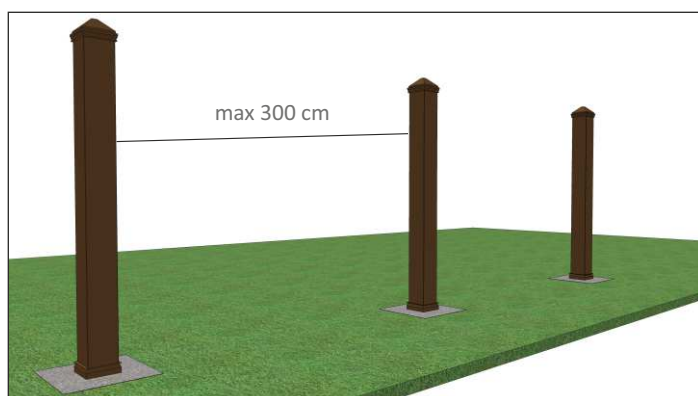

Hotový stĺpec a ich maximálna vzájomná vzdialenosť 300 cm

Plotové trámy pripevnite medzi stĺpiky Nextwood alebo murované stĺpiky pomocou svoriek WP95 alebo iného kotviaceho príslušenstva - pätky atď. Od výšky plotu nad 150 cm dôrazne odporúčame montáž na tri trámy, pričom stredný trám na strednom tráme utiahnite skrutku "na krv", na spodnom a hornom tráme potom nechajte skrutku voľnú na 1/4 otáčky, aby sa vytvoril dilatačný bod. K nosníkom Nextwood by sa mala pridať oceľová výstuž WP99 (dĺžka 2 m)/WP991 (dĺžka 3 m) na spevnenie konštrukcie. Ďalej postupujte takto predvrtaním každej jednej ohrádky - ak máte v modeli skrutku s priemerom 4 mm (so zápustnou hlavou), predvrtajte ohrádku vrtákom s priemerom aspoň 5 mm a potom predvrtaný otvor zahĺbte ("záhlbník" alebo väčší vrták) tak, aby bol hlava vrtáka bola v jednej rovine s čelom plotu. Presah cez spodný a horný nosník by nemal byť väčší ako 20 cm. Plotové stĺpiky NEXTWOOD možno k nosnému prvku pripevniť aj pomocou nitov, skrutiek do brány, ako aj drevených alebo plastových plotových stĺpikov.

Všetky otvory v systéme WPC musia byť predvrtané (Ø 2-3 mm)

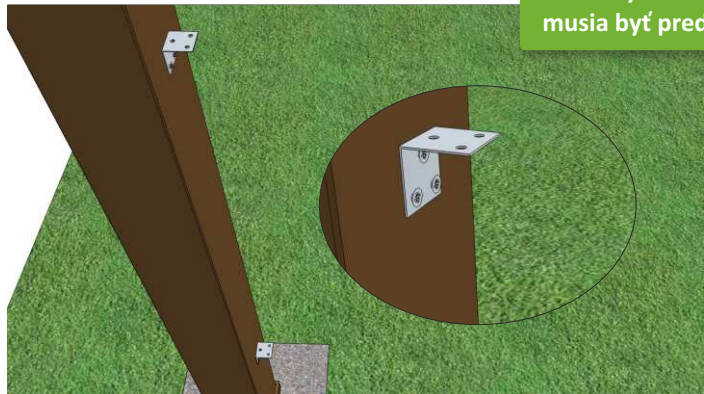

Upevnenie svoriek na stĺpiky

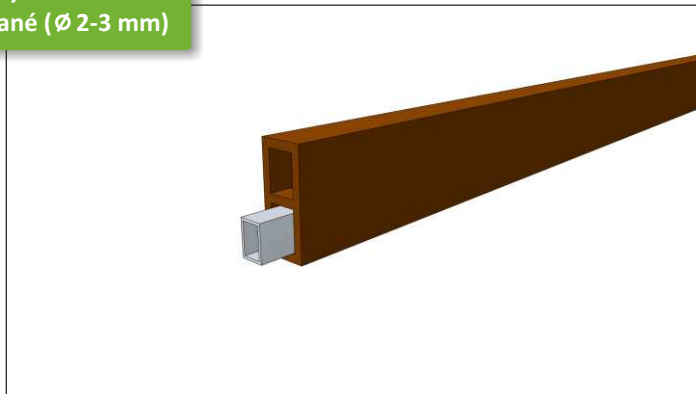

Plotový nosník vrátane oceľovej výstuže

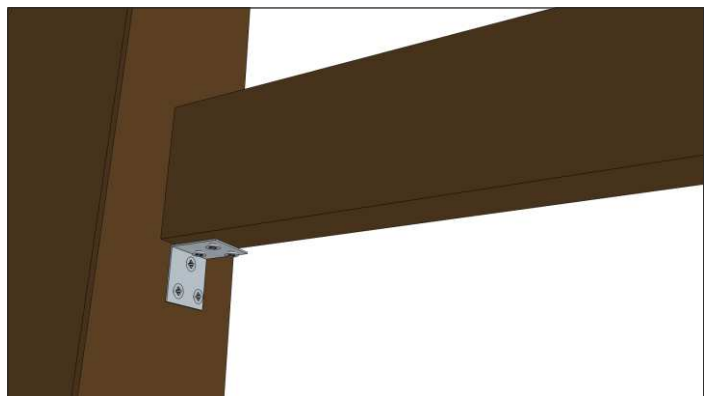

Detail upevnenia nosníka na svorku



Montáž profilu plotu

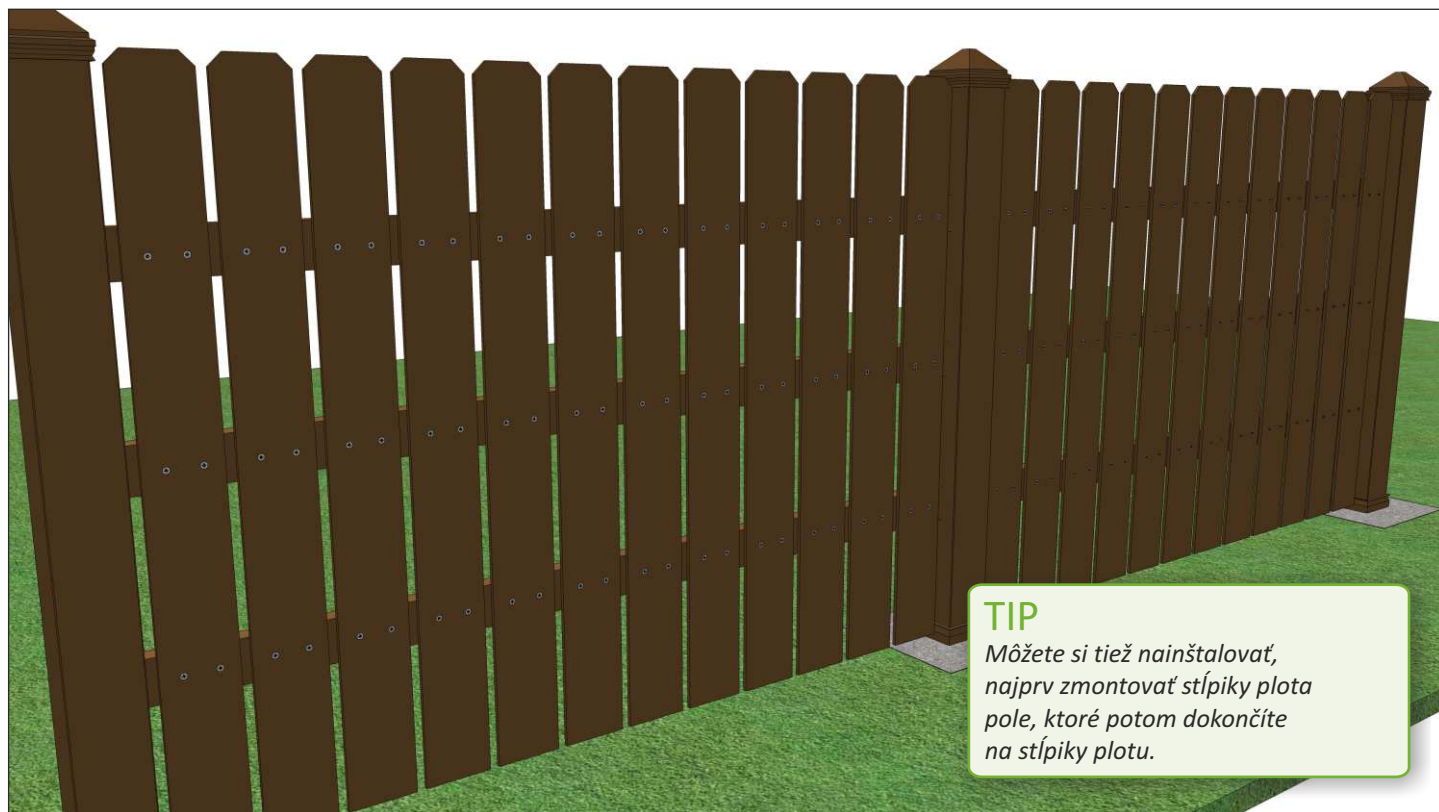

TIP

Môžete si tiež nainštalovať, najprv zmontovať stĺpiky plotu pole, ktoré potom dokončíte na stĺpiky plotu.

Dve kompletne plotové polia